

HILTI

WSR 22-A

Deutsch	de
English	en
Français	fr
Italiano	it
Español	es
Português	pt
Nederlands	nl
Dansk	da
Svenska	sv
Norsk	no
Suomi	fi
Ελληνικά	el
Magyar	hu
Polski	pl
Русский	ru
Česky	cs
Slovenčina	sk
Hrvatski	hr
Slovenščina	sl
Български	bg
Română	ro
Türkçe	tr
عربي	ar
Latviešu	lv
Lietuvių	lt
Eesti	et
Українська	uk
Қазақ	kk
日本語	ja
한국어	ko
繁體中文	zh
中文	cn

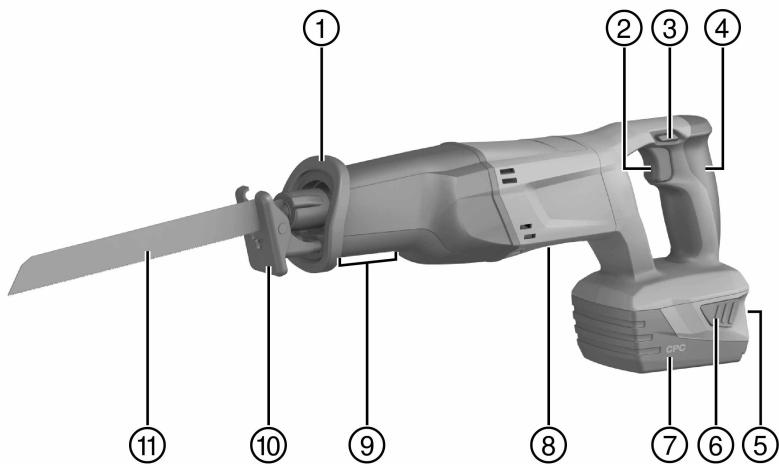



2

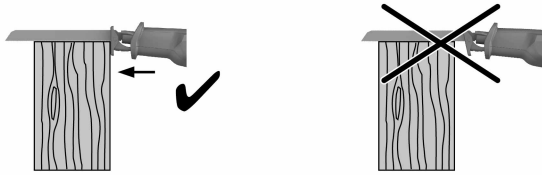
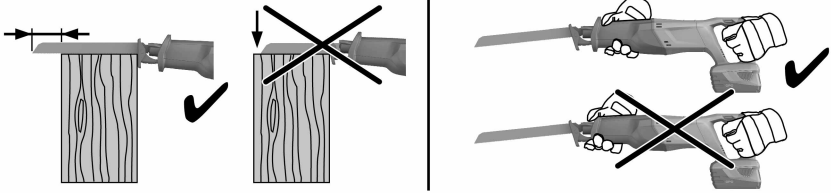

3

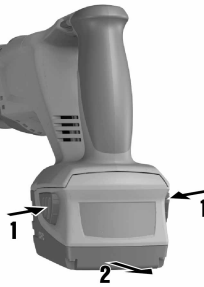

4

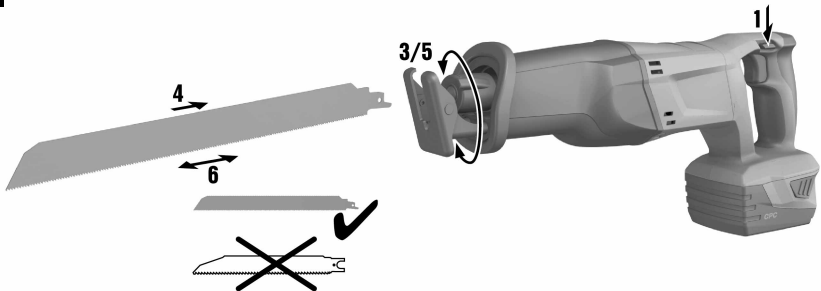

5

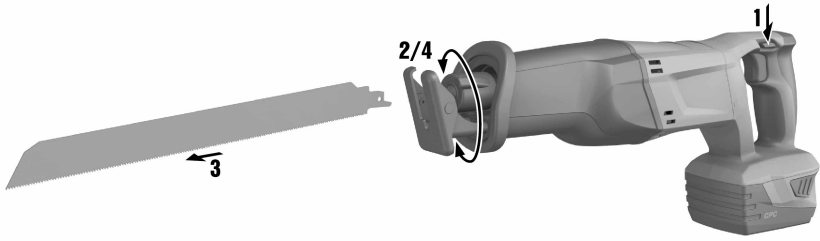

6



7

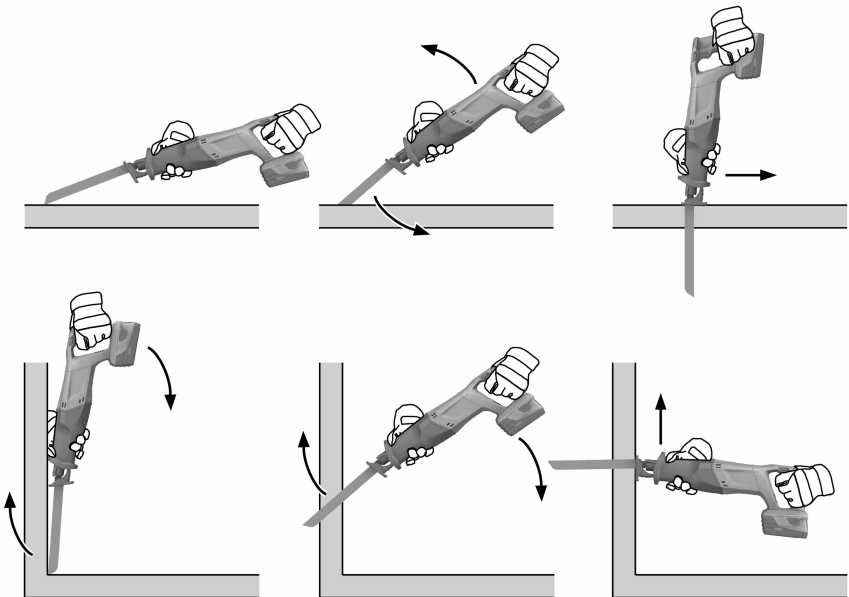

8

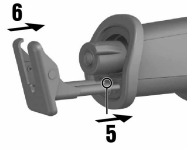
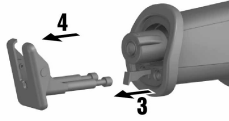

WSR 22-A



de	Original-Bedienungsanleitung	1
en	Original operating instructions	12
fr	Mode d'emploi original	23
it	Istruzioni originali	34
es	Manual de instrucciones original	45
pt	Manual de instruções original	56
nl	Oorspronkelijke handleiding	67
da	Original brugsanvisning	78
sv	Originalbruksanvisning	88
no	Original bruksanvisning	98
fi	Alkuperäiset ohjeet	108
el	Μετάφραση οδηγιών χρήσης από το πρωτότυπο	118
hu	Eredeti használati utasítás	130
pl	Oryginalna instrukcja obsługi	141
ru	Оригинальное руководство по эксплуатации	152
cs	Originální návod k obsluze	164
sk	Originálny návod na obsluhu	174
hr	Originalne upute za uporabu	185
sl	Originalna navodila za uporabo	196
bg	Оригинално Ръководство за експлоатация	207
ro	Manual de utilizare original	219
tr	Orijinal kullanım kılavuzu	230
ar	دليل الاستعمال الأصلي	241
lv	Originālā lietošanas instrukcija	252
lt	Originali naudojimo instrukcija	263
et	Algupärane kasutusjuhend	274
uk	Оригінальна інструкція з експлуатації	284
kk	Түпнұсқа пайдалану бойынша нұсқаулық	296
ja	オリジナル取扱説明書	307
ko	오리지널 사용설명서	318
zh	原始操作說明	328
cn	原版操作说明	337

1 Informacije o dokumentaciji

1.1 Legenda



1.1.1 Opozorila

Opozorila opozarjajo na nevarnosti pri delu z izdelkom. Naslednja opozorila se uporabljajo v kombinaciji s simbolom:

	NEVARNOST! Za neposredno grozečo nevarnost, ki lahko pripelje do težjih telesnih poškodb ali smrti.
	OPOZORILO! Za možno nevarnost, ki lahko pripelje do težkih telesnih poškodb ali smrti.
	PREVIDNO! Označuje možno nevarno situacijo, ki lahko pripelje do lažjih telesnih poškodb ali materialne škode.

1.1.2 Simboli

Uporabljajo se naslednji simboli:

	Pred uporabo preberite navodila za uporabo
	Navodila za uporabo in druge uporabne informacije
/min	Število gibov na minuto
n_0	Število gibov
	Enosmerni tok

1.1.3 Slike

Slike v teh navodilih služijo osnovnemu razumevanju in se lahko razlikujejo od dejanske izvedbe:

2	Te številke označujejo slike na začetku teh navodil.
3	Oštevilčenje na slikah prikazuje postopek po korakih na slikah in se lahko razlikuje od oštevilčenja korakov v besedilu.
11	Številke položajev so uporabljene na sliki Pregled. Številke v legendi poglavja Pregled izdelka se nanašajo na te številke položajev.

1.2 O tej dokumentaciji

- ▶ Pred začetkom uporabe preberite ta navodila za uporabo. To je pogoj za varno delo in uporabo brez motenj.
- ▶ Upoštevajte varnostna navodila in opozorila v tej dokumentaciji in na orodju.
- ▶ Navodila za uporabo vedno hranite ob orodju in vedno priložite ta navodila, če orodje posredujete drugim osebam.

Pridržujemo si pravico do sprememb in napak.

1.3 Informacije o izdelku

Izdelki **Hilti** so namenjeni profesionalnim uporabnikom; uporablja, vzdržuje in servisira jih lahko le pooblaščen osebje. To osebje mora biti dodatno poučeno o nevarnostih, ki se lahko pojavijo pri delu. Izdelek in njegovi pripomočki so lahko nevarni, če jih nepravilno uporablja nestrokovno osebje in če se uporabljajo v nasprotju z namembnostjo.

- Opis in serijsko številko s tipske ploščice prepisite v spodnjo preglednico.
- ▶ Pri komunikaciji z našim zastopstvom ali servisom vedno navedite te podatke:

Informacije o izdelku

Sabljasta žaga	WSR 22-A
Generacija:	01
Serijska št.:	

2 Varnost

2.1 Varnostna opozorila

Varnostna opozorila v naslednjem poglavju vključujejo vsa splošna varnostna opozorila za električna orodja, ki morajo biti navedena v navodilih za uporabo v skladu z zadevnimi standardi. Zato lahko vsebujejo tudi opozorila, ki niso pomembna za vaše orodje.

2.1.1 Splošna varnostna opozorila za električna orodja

⚠ OPOZORILO Preberite vsa varnostna opozorila in navodila. Posledice neupoštevanja varnostnih opozoril so lahko električni udar, požar in/ali hude telesne poškodbe.

Vsa varnostna opozorila in navodila shranite za v prihodnje.

Pojem "orodje", ki smo ga uporabili v varnostnih opozorilih, se nanaša na električno orodje za priklop na električno omrežje (s priključnim kablom) in na električno orodje na baterijski pogon (brez priključnega kabla).

Varnost na delovnem mestu

- ▶ **Poskrbite, da bo vaše delovno mesto vedno čisto in dobro osvetljeno.** Nered ali neosvetljena delovna območja lahko povzročijo nezgode.
- ▶ **Prosimo, da električnega orodja ne uporabljate v okolju, kjer je nevarnost eksplozije in v katerem se nahajajo gorljive tekočine, plini ali prah.** Električna orodja povzročajo iskrenje, zato se gorljiv prah ali pare lahko vnamejo.
- ▶ **Ne dovolite otrokom in drugim osebam, da bi se med delom približale električnemu orodju.** Druge osebe lahko odvrnejo vašo pozornost in izgubili boste nadzor nad orodjem.

Električna varnost

- ▶ **Priključni vtič električnega orodja mora ustrezati vtičnici. Vtiča pod nobenim pogojem ne smete spreminjati. Uporaba adapterskih vtičev v kombinaciji z zaščitnim ozemljenim električnim orodjem ni dovoljena.** Nespremenjen vtič in ustrezna vtičnica zmanjšujeta nevarnost električnega udara.
- ▶ **Izogibajte se telesnemu stiku z ozemljenimi površinami, na primer s cevmi, grelci, štedilniki in hladilniki.** Če je ozemljeno tudi vaše telo, obstaja povečano tveganje električnega udara.
- ▶ **Zavarujte električno orodje pred dežjem in vlago.** Vstop vode v električno orodje povečuje nevarnost električnega udara.
- ▶ **Električnega kabla ne uporabljajte za prenašanje ali obešanje električnega orodja in ne vlecite vtiča iz vtičnice tako, da vlečete za kabel. Kabel zavarujte pred vročino, oljem, ostrimi robovi in premikajočimi se deli orodja.** Poškodovan ali zavozlan kabel povečuje nevarnost električnega udara.
- ▶ **Če električno orodje uporabljate na prostem, uporabljajte samo podaljšek, ki je primeren tudi za delo na prostem.** Uporaba podaljševalnega kabla, ki je primeren za uporabo na prostem, zmanjšuje nevarnost električnega udara.
- ▶ **Če se ne morete izogniti uporabi orodja v vlažnem okolju, uporabite zaščitno stikalo okvarnega toka.** Uporaba zaščitnega stikala okvarnega toka zmanjša tveganje električnega udara.

Varnost oseb

- ▶ **Bodite zbrani in pazite, kaj delate. Dela z električnim orodjem se lotite razumno. Nikoli ne uporabljajte orodja, če ste utrujeni ali pod vplivom drog, alkohola ali zdravil.** Trenutek nepazljivosti pri uporabi električnega orodja lahko privede do resnih poškodb.
- ▶ **Uporabljajte osebno zaščitno opremo in vedno nosite zaščitna očala.** Uporaba osebne zaščitne opreme, na primer protiprašne maske, neдрsečih zaščitnih čevljev, zaščitne čelade in glušnikov, odvisno od vrste in načina uporabe električnega orodja, zmanjšuje tveganje telesnih poškodb.
- ▶ **Preprečite nenameren zagon orodja. Preden električno orodje priključite na električno omrežje in/ali akumulatorsko baterijo, ga dvignite ali nosite, se prepričajte, da je izključeno.** Če med prenašanjem električnega orodja prst držite na stikalu oziroma če na električno omrežje priključite vklopljeno orodje, lahko pride do nezgode.
- ▶ **Preden vklopíte električno orodje, z njega odstranite nastavitvena orodja ali vijačni ključ.** Orodje ali ključ na vrtečem se delu orodja lahko privedeta do poškodb.
- ▶ **Izogibajte se neobičajni telesni drži. Poskrbite za varno stojišče in ohranite ravnotežje.** Tako boste lahko v nepričakovani situaciji bolje obvladali električno orodje.
- ▶ **Nosite primerna oblačila. Ne nosite širokih oblačil ali nakita. Lasje, oblačila in rokavice ne smejo priti v stik s premikajočimi se deli orodja.** Ne nosite ohlapne obleke ali nakita, ker ju lahko zagrabijo premikajoči se deli orodja.
- ▶ **Če je na orodje možno namestiti priprave za odsesavanje in prestrezanje prahu, se prepričajte, da so le-te priključene in jih uporabljate na pravilen način.** Uporaba priprav za odsesavanje prahu zmanjšuje ogroženost zaradi prahu.

Uporaba električnega orodja in ravnanje z njim

- ▶ **Ne preobremenjujte orodja.** Uporabljajte samo električno orodje, ki je predvideno za opravljanje vašega dela. Z ustreznim električnim orodjem boste delali bolje in varneje v predvidenem območju zmogljivosti.
- ▶ **Ne uporabljajte električnega orodja, ki ima pokvarjeno stikalo.** Električno orodje, ki ga ni možno vklopiti ali izklopiti, je nevarno in ga je treba popraviti.
- ▶ **Pred nastavljanjem orodja, menjavo opreme in odlaganjem orodja izvlecite vtič iz vtičnice in/ali odstranite akumulatorsko baterijo iz orodja.** Ta previdnostni ukrep onemogoča nepredviden zagon električnega orodja.
- ▶ **Električna orodja, ki jih ne uporabljate, shranjujte izven dosega otrok.** Orodja ne smejo uporabljati osebe, ki niso seznanjene z delovanjem orodja oziroma niso prebrale teh navodil za uporabo. Električna orodja so nevarna, če jih uporabljajo neizkušene osebe.
- ▶ **Skrbno vzdržujte električna orodja.** Preverite, ali premikajoči se deli delujejo brezhibno in se ne zatikajo, oziroma ali kakšen del orodja ni zlomljen ali poškodovan do te mere, da bi oviralo delovanje električnega orodja. Pred ponovno uporabo je treba poškodovan del orodja popraviti. Vzrok za številne nezgode so prav slabo vzdrževana električna orodja.
- ▶ **Rezalna orodja naj bodo ostra in čista.** Skrbno negovana rezalna orodja z ostrimi robovi se manj zatikajo in so bolj vodljiva.
- ▶ **Električno orodje, pribor, nastavke itd. uporabljajte v skladu s temi navodili.** Pri tem upoštevajte delovne pogoje in vrsto dela, ki ga nameravate opravljati. Uporaba električnega orodja v druge, nepredvidene namene, lahko privede do nevarnih situacij.

Uporaba akumulatorskega orodja in ravnanje z njim

- ▶ **Akumulatorske baterije polnite samo v polnilnikih, ki jih priporoča proizvajalec.** Na polnilniku, predvidenem za polnjenje določene vrste akumulatorskih baterij, lahko pride do požara, če ga uporabite za polnjenje drugih vrst akumulatorskih baterij.
- ▶ **Za pogon električnih orodij uporabljajte samo zanje predvidene akumulatorske baterije.** Uporaba drugačnih akumulatorskih baterij lahko povzroči telesne poškodbe in požar.
- ▶ **Akumulatorska baterija, ki ni v uporabi, ne sme priti v stik s pisarniškiimi sponkami, kovanci, ključi, žebliji, vijaki ali z drugimi kovinskimi predmeti, ki bi lahko povzročili premostitev kontaktov.** Kratak stik med kontakti akumulatorske baterije lahko povzroči opekline ali požar.
- ▶ **Pri napačni uporabi lahko iz akumulatorske baterije izteče tekočina.** Izogibajte se stiku z njo. Če vseeno pride do stika, prizadeto mesto izperite z vodo. Če pride tekočina v oči, po izpiranju poiščite zdravniško pomoč. Iztekajoča tekočina lahko povzroči draženje kože in opekline.

Servis

- ▶ **Električno orodje lahko popravlja samo usposobljen strokovnjak, in to izključno z originalnimi nadomestnimi deli.** Le tako bo tudi v prihodnje zagotovljena varna raba orodja.

2.1.2 Varnostni predpisi za vbodne in sabljaste žage

- ▶ **Pri izvajanju del, pri katerih lahko pride do stika delovnega orodja s skritimi električnimi vodi, električno orodje držite samo za izolirane prijemalne površine.** Pri stiku z vodnikom pod napetostjo lahko napetost preide tudi na kovinske dele orodja in povzroči električni udar.

2.1.3 Dodatna varnostna opozorila

Varnost oseb

- ▶ Uporabite vpenjalne priprave ali kakšen drug priročen način, da zavarujete obdelovanec in zagotovite, da se ne bo premikal. Obdelovanca ne držite z roko ali telesom, saj to ni stabilno in lahko privede do izgube nadzora.
- ▶ **Orodja na noben način ne smete spreminjati.**
- ▶ **Uporabljajte zaščito za sluh.** Hrup lahko povzroči izgubo sluha.
- ▶ **Če uporabljate orodje brez sistema za odsesavanje prahu, je treba pri delih, kjer nastaja prah, uporabljati lahko zaščito za dihala.**
- ▶ **Med delom si privoščite odmor.** Za boljšo prekrvavitev prstov delajte sprostitvene in razgibalne vaje.
- ▶ **Orodje ni primerno za šibke osebe, ki se o uporabi niso podučile.**
- ▶ **Zavarujte orodje pred otroki.**
- ▶ **Pri menjavi nastavkov uporabljajte zaščitne rokavice, saj se ti pri uporabi segrejejo, rezalni robovi žaginega lista pa so ostri.**
- ▶ **Izdelek vključite šele v delovnem položaju.**
- ▶ **Pred uskladiščenjem in transportom orodja aktivirajte transportno varovalno.**

- ▶ Preprečite nenamerno vključitev. Ne nosite orodja s prstom na krmilnem stikalu. Akumulatorsko baterijo odstranite iz orodja med odmorom, pred vzdrževanjem orodja, menjavo nastavkov in prevozom.
- ▶ **Upoštevajte nacionalne predpise za varstvo pri delu.**
- ▶ Prah nekaterih materialov, kot so npr. premazi, ki vsebujejo svinec, nekatere vrste lesa, betona/zid/kamnine, ki vsebujejo kremen, minerali in kovine, je lahko zdravju škodljiv. Stik ali vdihavanje prahu lahko pri uporabniku ali osebah, ki so v bližini, povzroči alergijske reakcije ali boleznih dihal. Prah določenih materialov, kot npr. hrast ali bukev, je raketvoren, še posebej v povezavi z dodatnimi snovmi za obdelavo lesa (kromati, sredstvo za zaščito lesa). Z materialom, ki vsebuje azbest, smejo delati le strokovnjaki. **Če je le mogoče, uporabljajte pripomočke za učinkovito odsesavanje prahu. Za čim bolj učinkovito odsesavanje prahu uporabljajte ustrezen prenosni sesalnik. Po potrebi nosite masko za zaščito dihal, ki ustreza določenemu prahu. Poskrbite za dobro prezračevanje. Upoštevajte lokalne predpise, ki v vaši državi veljajo za obdelovane materiale.**

Električna varnost

- ▶ **Preden začnete z delom, preverite, ali so v delovnem območju skriti električni vodi, plinske in vodovodne cevi, npr. z detektorjem kovin.** Zunanji kovinski deli na orodju lahko pridejo pod električno napetost, če npr. nehotе poškodujete električni vod pod napetostjo. To predstavlja resno nevarnost električnega udara.

Posebni varnostni predpisi za sabljaste žage

- ▶ **Pri žaganju vodite orodje vedno v smeri od telesa.**
- ▶ **Rok nikoli ne postavljajte pred ali na žagin list.**
- ▶ **Nikoli ne žagajte neznanih površin: na začrtani poti žaganja ne sme biti ovir – tako zgoraj kot spodaj.** Če žagin list zadene ob oviro, lahko povzroči povratni sunek orodja.
- ▶ **Pri nastavku za rezanje cevi (pribor), predvsem pri ceveh večjega premera, delajte z močnim pritiskom in s primerno rezalno hitrostjo.** Tako boste preprečili pregrevanje orodja.
- ▶ **Opozorilo! Pri žaganju cevodovov se prepričajte, da napeljava ne vsebuje tekočin oziroma jo po potrebi izpraznite (na primer v okviru rušenja ali inštalacijskih del).** Pri žaganju cevodov držite orodje višje od cevodov. Orodje ni zaščiteno pred vdorom vlage. Iztekajoča tekočina lahko povzroči kratek stik na orodju.
- ▶ **Ne žagajte izven območja dela in z neprimernim orodjem (napačnih dimenzij ali z žaginimi listi za sabljaste žage, ki nimajo 1/2" vtičnega dela).**

Skrbno ravnanje z akumulatorskimi baterijami in njihova uporaba

- ▶ **Upoštevajte posebne direktive za transport, skladiščenje in uporabo litij-ionskih akumulatorskih baterij.**
- ▶ **Akumulatorskih baterij ne izpostavljajte visokim temperaturam in ognju.** Obstaja nevarnost eksplozije.
- ▶ **Izogibajte se vdoru vlage.** Vdor vlage lahko povzroči kratek stik, posledica pa so lahko opekline ali požar.
- ▶ **Akumulatorskih baterij ni dovoljeno razstavljati, stiskati, segrevati na temperaturo nad 80 °C (176 °F) ali sežigati.** V nasprotnem primeru obstaja nevarnost požara, eksplozije in poškodb.
- ▶ **Prepovedano je polnjenje in uporaba poškodovanih akumulatorskih baterij (npr. počenih, polomljenih in zvitih akumulatorskih baterij z udarjenimi in/ali zvitiimi kontakti).**
- ▶ **Akumulatorskih baterij ne uporabljajte za napajanje drugih porabnikov, za katere niso namenjene.**
- ▶ Če je akumulatorska baterija prevroča, da bi se je dotaknili, je morda v okvari. **Odložite orodje na negorljivo mesto, ki je dovolj oddaljeno od vnetljivih materialov in kjer orodje lahko opazujete, ter počakajte, da se ohladi. Obrnite se na servis Hilti, ko se baterija ohladi.**

3 Opis

3.1 Pregled izdelkov

①	Vpenjalo žaginega lista / vpenjalna glava	⑦	Akumulatorska baterija
②	Krmilno stikalo	⑧	Tipaska ploščica
③	Transportno varovalo	⑨	Sprednji del za držanje (zaščita za roko)
④	Ročaj	⑩	Osnovna plošča AVR
⑤	Indikator napoljenosti baterije	⑪	Žagin list
⑥	Gumb za sprostitvev akumulatorske baterije		

3.2 Namenska uporaba

Opisani izdelek je akumulatorska sabljasta žaga. Namenjena je žaganju lesa, lesu podobnih in kovinskih materialov ter umetnih snovi.

Izdelek morate pri delu držati z obema rokama.

- ▶ Za ta izdelek uporabljajte zgolj litij-ionske akumulatorske baterije **Hilti** iz vrste modelov B 22.
- ▶ Za te akumulatorske baterije uporabljajte le polnilnike serije C4/36 podjetja **Hilti**.

3.3 Možne napačne uporabe

- ▶ Orodja ne uporabljajte za žaganje opeke, betona, plinastega betona, naravnega kamna ali keramičnih ploščic.
- ▶ Z izdelkom ne žagajte cevododov, v katerih je tekočina.
- ▶ Ne žagajte podlag, če ne veste kaj je spodaj.

3.4 Prikaz litij-ionske akumulatorske baterije

Stanje napoljenosti litij-ionske akumulatorske baterije in motnje orodja so prikazane na indikatorju litij-ionske akumulatorske baterije. Prikaz stanja napoljenosti litij-ionske akumulatorske baterije se prikaže po pritisku ene od obeh tipk za sprostitve akumulatorske baterije.

Stanje	Pomen
Svetijo 4 LED-diode.	• Stanje napoljenosti: 75 % do 100 %
Svetijo 3 LED-diode.	• Stanje napoljenosti: 50 % do 75 %
Svetita 2 LED-diodi.	• Stanje napoljenosti: 25 % do 50 %
Sveti 1 LED-dioda.	• Stanje napoljenosti: 10 % do 25 %
1 LED-dioda utripa.	• Stanje napoljenosti: < 10 %
1 LED-dioda utripa, orodje ni pripravljeno na obratovanje.	• Akumulatorska baterije je pregreta ali povsem izpraznjena.
4 LED-diode utripajo, orodje ni pripravljeno na obratovanje.	• Orodje je preobremenjeno ali pregreto.



Nasvet

Med uporabo krmilnega stikala in do 5 sekund po tem, ko ga izpustite, stanja napoljenosti ni mogoče odčitavati. Pri utripajočih LED-diodah indikatorja akumulatorske baterije upoštevajte navodila v poglavju Iskanje napak.

3.5 Obseg dobave.

Sabljasta žaga, navodila za uporabo



Nasvet

Za varno uporabo uporabite le originalne nadomestne dele in potrošne materiale. Seznam odobrenih nadomestnih delov, potrošnih materialov in pribora najdete v svojem centru **Hilti** ali na spletni strani: www.hilti.com

4 Tehnični podatki

4.1 Sabljasta žaga

	WSR 22-A
Nazivna napetost	21,6 V
Teža skladna s postopkom EPTA 01/2003	3,8 kg
Število gibov	0 vrt/min ... 3.000 vrt/min
Dolžina giba	28 mm
Vpenjanje brez ključa za standardne nastavke	1/2 in

4.2 Informacije o hrupu in vrednosti tresljajev so določene v skladu z EN 60745

Vrednosti zvočnega tlaka in tresljajev, ki so navedene v teh navodilih, so izmerjene v skladu s standardnim merilnim postopkom in se lahko uporabijo za medsebojno primerjavo električnih orodij. Primerne so tudi za predhodno oceno izpostavljenosti. Navedeni podatki ponazarjajo dejansko uporabo električnega orodja. Če električno orodje uporabljate za druge namene, z neustreznimi nastavki ali ga ne vzdržujete pravilno, lahko vrednosti odstopajo. To lahko znatno poveča izpostavljenosti v celotnem delovnem časovnem obdobju. Za točno oceno izpostavljenosti je treba upoštevati tudi čas, ko je orodje izključeno ali pa deluje, a ni dejansko v uporabi. To lahko znatno zmanjša izpostavljenosti v celotnem delovnem časovnem obdobju. Upoštevajte dodatne varnostne ukrepe za zaščito uporabnika pred učinkom zvoka in/ali tresljaji, na primer: Vzdrževanje električnega orodja in nastavkov, zaščita rok pred mrazom in organizacija poteka dela.

Vrednosti emisij hrupa so bile določene v skladu z EN 60745

	WSR 22-A
Raven zvočne moči (L_{WA})	93 dB(A)
Negotovost ravni zvočne moči (K_{WA})	3 dB(A)
Raven zvočnega tlaka (L_{pA})	82 dB(A)
Negotovost ravni zvočnega tlaka (K_{pA})	3 dB(A)

Skupna vrednost tresljajev (vektorska vsota treh smeri), določena v skladu z EN 60745

	WSR 22-A
Vrednost tresljajev pri žaganju ivernih plošč ($a_{h,B}$)	16 m/s ²
Vrednost tresljajev pri žaganju lesenih tramov ($a_{h,WB}$)	18 m/s ²
Negotovost (K)	1,5 m/s ²

5 Uporaba

5.1 Varnostne karakteristike



PREVIDNO

Nevarnost poškodb Nenameren vklop izdelka.

- ▶ Pred nastavljanjem orodja ali menjavo pribora odstranite akumulatorsko baterijo.



OPOZORILO

Nevarnost poškodb Nevarnost zaradi povratnega udarca.

- ▶ Vedno uporabljajte žagine liste takšne dolžine, da med žaganjem segajo čez obdelovanec.



OPOZORILO

Nevarnost poškodb v vpenjalom žaginega lista/vpenjalno glavo

- ▶ Orodje vedno držite z obema rokama za predvidene ročaje. Orodja ne uporabljajte, če zaščita za roke ni nameščena in v brezhibnem stanju.



Nasvet

Orodje mora z osnovno ploščo AVR pritiskati na predmet, ki ga žagate. To zagotavlja optimalno in varno delo.

- ▶ Akumulatorsko baterijo izvlcite iz izdelka v smeri nazaj.

5.2 Odstranjevanje akumulatorske baterije

1. Pritisnite in držite oba gumba za sprostitev.
2. Akumulatorsko baterijo izvlcite iz izdelka v smeri nazaj.

5.3 Vstavljanje žaginega lista 4



Nasvet

Uporabljajte le žagine liste s 1/2" vtičnim delom.

1. Aktivirajte transportno varovalo.
2. Preverite, ali je vtični del nastavka čist in rahlo namaščen. Po potrebi vtični del očistite in namastite.
3. Vpenjalno stročnico vpenjalne glave obrnite v nasprotni smeri urnega kazalca in jo držite pritisnjeno.
4. Žagin list pritisnite od spredaj v vpenjalno glavo.
5. Pustite, da vpenjalna stročnica zdrsi nazaj in se slišno zaskoči.
6. S potegom žaginega lista preverite, ali se je ta pravilno zaskočil.

5.4 Odstranjevanje žaginega lista 5

1. Aktivirajte transportno varovalo.
2. Vpenjalno stročnico vpenjalne glave obrnite v nasprotni smeri urnega kazalca in jo držite pritisnjeno.
3. Žagin list izvlecite iz vpenjalne glave v smeri naprej.
4. Vpenjalno stročnico spustite.

5.5 Vstavljanje akumulatorske baterije 6



OPOZORILO

Nevarnost električnega udara Nevarnost zaradi kratkega stika.

- ▶ Preden akumulatorsko baterijo vstavite v orodje, se prepričajte, da na kontaktih akumulatorske baterije in v sabljasti žagi ni tujkov.



OPOZORILO

Nevarnost poškodb Nevarnost zaradi izpadajoče akumulatorske baterije.

- ▶ Akumulatorska baterija, ki vam je padla iz rok, lahko predstavlja nevarnost za vas in druge. Preverite, ali je akumulatorska baterija pravilno in varno nameščena v sabljasti žagi.
- ▶ Akumulatorsko baterijo potisnite od zadaj v izdelek, da se zaskoči s slišnim dvojnimi klikom.

5.6 Vklop

1. Deaktivirajte transportno varovalo.
2. Pritisnite na krmilno stikalo.

5.7 Izklop



OPOZORILO

Nevarnost poškodb zaradi delovanja žage, ki ni povsem ustavljeno.

- ▶ Izdelek dvignite z obdelovanca šele takrat, ko se popolnoma ustavi.
- ▶ Preden izdelek odložite, počakajte, da se popolnoma ustavi.

1. Izpustite krmilno stikalo.
2. Aktivirajte transportno varovalo.

5.8 Potopno žaganje 7



OPOZORILO

Nevarnost poškodb Nevarnost zaradi povratnega udarca.

- ▶ Pri potopnem žaganju zavarujte območje zadaj. Uporabljajte samo primerne (po možnosti kratke) žagine liste.



Nasvet

Potopno žaganje uporabljajte samo za mehke materiale in s kratkimi žaginimi listi. Pri potopnem žaganju je lahko izdelek v dveh različnih položajih: v običajnem ali obrnjenem položaju.

1. Izdelek postavite tako, da bo sprednji rob osnovne plošče AVR nalegal na obdelovanec.
2. Aktivirajte transportno varovalo.
3. Pritisnite na krmilno stikalo.
4. Izdelek trdno pritisnite ob obdelovanec in zmanjšujte vpadni kot med žaginim listom in obdelovancem, da začnete z žaganjem.



Nasvet

Pomembno je, da izdelek deluje, preden se žagin list dotakne podlage, sicer se izdelek lahko ustavi.

5. Ko žagin list prodre skozi obdelovanec, premaknite izdelek v običajen delovni položaj (osnovna plošča AVR nalega na obdelovanec s celotno površino) in žagajte vzdolž linije reza.

5.9 Zamenjava osnovne plošče AVR



Nasvet

Osnovno ploščo AVR lahko po potrebi zamenjate.

1. Aktivirajte transportno varovalo.
2. Odstranite žagin list.
3. Povlecite pravokotni plastični zatič naprej.



Nasvet

Nameščen je med vodilna zatiča osnovne plošče AVR.

4. Izvlecite osnovno ploščo AVR.
5. Potisnite pravokotni plastični zatič v prvotni položaj.
6. Rahlo namaščeno osnovno ploščo AVR povsem vstavite v vodilo.
7. Prepričajte se, da se je osnovna plošča zaskočila.

6 Nega, vzdrževanje, transport in skladiščenje

6.1 Nega sabljaste žage



OPOZORILO

Nevarnosti zaradi električnega toka. Nepravilna popravila na električnih delih lahko povzročijo težke poškodbe.

- ▶ Popravila električnih delov naj izvaja samo usposobljeno elektrotehnično osebje.

- ▶ **Orodje, še posebej pa prijemalne površine, morajo biti suhe in čiste ter ne smejo biti onesažene z oljem ali mastjo. Ne uporabljajte čistilnih sredstev z vsebnostjo silikona.**
- ▶ Izdelka nikoli ne uporabljajte z zamašenimi prezračevalnimi režami! Prezračevalne reže previdno očistite s suho krtačo. Pazite, da v notranjost izdelka ne prodrejo tujki.
- ▶ Zunanost izdelka redno čistite z rahlo vlažno krpo za čiščenje. Orodja ne čistite s pomočjo pršilnika, parnega curka ali s tekočo vodo!



Nasvet

Za varno uporabo uporabite le originalne nadomestne dele in potrošne materiale. Seznam odobrenih nadomestnih delov, potrošnih materialov in pribora najdete v svojem centru **Hilti** ali na spletni strani: www.hilti.com

6.2 Transport in skladiščenje

Transport



PREVIDNO

Nenamerna vklop med transportom. Pri nameščenih akumulatorskih baterijah se lahko orodje med transportom nenadzorovano vklopi, pri čemer se poškoduje.

- ▶ Orodje vedno transportirajte brez akumulatorskih baterij.

- Odstranite akumulatorski bateriji.
- Orodje in akumulatorske baterije zapakirajte ločeno za prevoz.
- Akumulatorske baterije nikoli ne prevažajte nezaščitene med drugimi predmeti.
- Pred uporabo orodja in akumulatorskih baterij po daljšem prevozu najprej preverite, ali je morda prišlo do kakšnih poškodb.

Skladiščenje



PREVIDNO

Nenamerna poškodba zaradi okvarjenih akumulatorskih baterij. Če iz akumulatorskih baterij izteče tekočina, lahko pride do poškodb orodja.

- ▶ Orodje vedno skladiščite brez akumulatorskih baterij.

- Orodje in akumulatorske baterije hranite na hladnem in suhem mestu.
- Akumulatorskih baterij ne puščajte na soncu, na ogrevalnih telesih ali za steklenimi površinami.
- Orodje in akumulatorske baterije skladiščite izven dosega otrok ter nepooblaščenih oseb.
- Pred uporabo orodja in akumulatorskih baterij po daljšem skladiščenju najprej preverite, ali je morda prišlo do kakšnih poškodb.

6.3 Preverjanje po končani negi in vzdrževanju

- ▶ Po končani negi in vzdrževanju preverite, ali so vse zaščitne naprave nameščene in ali delujejo brezhibno.

7 Pomoč pri napakah

- ▶ V primeru napak, ki niso navedene v tej preglednici oziroma jih sami ne znate odpraviti, se obrnite na naš servis **Hilti**.

7.1 Sabljasta žaga ne deluje

Motnja	Možen vzrok	Rešitev
LED-diode ničesar ne prikazujejo.	Akumulatorska baterija ni povsem vstavljena.	▶ Akumulatorska baterija se mora zaskočiti z dvojnim klikom.
	Akumulatorska baterija je prazna.	▶ Napolnite akumulatorsko baterijo.
	Transportno varovalo ni aktivirano.	▶ Aktivirajte transportno varovalo.
1 LED-dioda utripa.	Izpraznjena akumulatorska baterija.	▶ Zamenjajte akumulatorsko baterijo, izpraznjeno akumulatorsko baterijo pa napolnite.
	Akumulatorska baterija je prevroča ali prehladna.	▶ Poskrbite, da akumulatorska baterija doseže priporočeno delovno temperaturo.

7.2 Sabljasta žaga deluje

Motnja	Možen vzrok	Rešitev
Orodje nima polne moči.	Krmilno stikalo ni pritisnjeno do konca.	▶ Krmilno stikalo pritisnite do konca.
	Izpraznjena akumulatorska baterija.	▶ Zamenjajte akumulatorsko baterijo, izpraznjeno akumulatorsko baterijo pa napolnite.

Motnja	Možen vzrok	Rešitev
Žaginega lista ni mogoče odstraniti iz vpenjalne glave.	Vpenjalne stročnice niste zavrteli do konca.	► Vpenjalno stročnico zavrtite do konca in žagin list izvlecite.

8 Odstranjevanje



OPOZORILO

Nevarnost poškodb. Nevarnost zaradi nepravilnega odstranjevanja

- Nepravilno odstranjevanje dotrajanih napravah lahko privede do naslednjega: pri sežigu plastičnih delov nastajajo strupeni plini, ki lahko škodujejo zdravju. Če se baterije poškodujejo ali segrejejo do visokih temperatur, lahko eksplodirajo in pri tem povzročijo zastrupitve, opekline, razjede in onesnaženje okolja. Lahkomiselno odstranjeno opremo lahko nepooblaščen osebe ponovno uporabijo na nestrokoven način. Pri tem lahko pride do težkih poškodb uporabnika ali tretje osebe ter do onesnaženja okolja.
- Akumulatorske baterije v okvari nemudoma odstranite. Pazite, da ne pridejo v otroške roke. Akumulatorskih baterij ne razstavljajte in ne sežigajte.
- Odslužene akumulatorske baterije odstranite v skladu z državnimi predpisi ali jih vrnite podjetju **Hilti**.

 Orodja **Hilti** so pretežno izdelana iz materialov, ki jih je mogoče znova uporabiti. Pogoj za ponovno uporabo materialov je ustrezno razvrščanje materiala. V mnogih državah servisi **Hilti** prevzamejo vaše odsluženo orodje. O tem se pozanimajte pri servisni službi **Hilti** ali svojem prodajnem svetovalcu.

V skladu z evropsko Direktivo o odpadni električni in elektronski opremi in z njenim izvajanjem v nacionalni zakonodaji je treba odslužena električna orodja ločeno zbirati in jih predati v postopek okolju prijaznega recikliranja.



- Električnega aparata ne odstranjujte s hišnimi odpadki!

9 Garancija proizvajalca naprave

- Prosimo, da se v primeru vprašanj obrnete na svojega lokalnega partnerja **Hilti**.

10 Izjava o skladnosti

Proizvajalec

Hilti Aktiengesellschaft
Feldkircherstrasse 100
9494 Schaan
Liechtenstein

S polno odgovornostjo izjavljamo, da ta izdelek ustreza naslednjim direktivam in standardom.

Oznaka	Akumulatorska sabljasta žaga
Tipska oznaka	WSR 22-A
Generacija	01
Leto konstrukcije	2009
Uporabljene direktive:	<ul style="list-style-type: none"> • 2004/108/ES (do 19. aprila 2016) • 2014/30/EU (od 20. aprila 2016) • 2006/42/ES • 2006/66/ES • 2011/65/EU
Uporabljeni standardi:	<ul style="list-style-type: none"> • EN 60745-1, EN 60745-2-11 • EN ISO 12100

Tehnična dokumentacija pri:

- Dovoljenje za električna orodja

Hilti Entwicklungsgesellschaft mbH
Hiltistraße 6
86916 Kaufering
Nemčija

Schaan, 9.2015



Paolo Luccini
(Head of BA Quality and Process Management /
Business Area Electric Tools & Accessories)



Tassilo Deinzer
(Executive Vice President / Business Unit Power
Tools & Accessories)



Hilti Corporation

LI-9494 Schaan

Tel.: +423/234 21 11

Fax: +423/234 29 65

www.hilti.com



408057